

Кондензен газов уред

Condens 7000 W

ZSBR 16-3 A ... | ZWBR 35-3 A ... | ZBR 42-3 A..



BOSCH

6 720 648 849 (2011/05) BG

Указания за експлоатация

Съдържание

1	Обяснение на символите и указание за безопасност	3
1.1	Обяснение на символите	3
1.2	Указания за безопасност	5
2	Отваряне на блендата	7
3	Преглед на управляващите елементи	8
4	Пускане в експлоатация	10
5	Управление	14
5.1	Включване/изключване на уреда	15
5.2	Включване на отоплението	16
5.3	Регулиране на отоплението	18
5.4	Уреди с бойлер за топла вода: Настройване на температурата на топлата вода	19
5.5	Уреди ZWBR - Настройка на температурата на топлата вода	21
5.6	Летен режим (няма отопление, само загряване на вода)	23
5.7	Защита от замръзване	24
5.8	Блокировка на бутоните	25
5.9	Повреди	26
5.10	Термична дезинфекция при уреди с бойлер	27
5.11	Показания на дисплея	29
6	Указания за икономия на енергия	30
7	Общи положения	33
8	Кратко ръководство за експлоатация	35

1 Обяснение на символите и указание за безопасност

1.1 Обяснение на символите

Предупредителни указания



Предупредителни указания в текста се обозначават с предупредителен триъгълник върху сив фон и се ограждат.



При опасност вследствие на ток удивителната в предупредителния триъгълник се замества от символа за светкавица

Сигнални думи в началото на предупредително указание обозначават начин и тежест на последиците, ако не се следят мерките за предотвратяването на опасността.

- **УКАЗАНИЕ** означава, че могат да настъпват материални щети.
- **ВНИМАНИЕ** означава, че могат да настъпват леки до средно тежки телесни повреди.
- **ПРЕДУПРЕЖДЕНИЕ** означава, че могат да настъпят тежки телесни повреди.
- **ОПАСНОСТ** означава, че могат да настъпват опасни за живота телесни повреди.

Важни информации



Важни информации без опасности за хора или вещи се обозначават с показания вляво символ. Те се ограничават с линии над и под текста.

Други символи

Символ	Значение
▶	Стъпка на действие
→	Препратка към друго място в документа или към други документи
•	Изброяване/запис в списък
–	Изброяване/запис в списък (2. ниво)

Табл. 1

1.2 Указания за безопасност

Опасност при мирис на газ

- ▶ Затворете газовия кран (→ страница 10).
- ▶ Отворете прозорците.
- ▶ Не задействайте никакви електрически превключватели.
- ▶ Угасете откритите източници на пламък.
- ▶ **Обадете се от външен телефон** на газоснабдителната фирма и упълномощения специализиран сервиз.

Опасност при мирис на отработени газове

- ▶ Изключете уреда (→ страница 16).
- ▶ Отворете прозорците и вратите.
- ▶ Уведомете упълномощения специализиран сервиз.

Монтиране, преустройство

- ▶ Възлагайте монтирането или преустройството на уреда само на упълномощен специализиран сервиз.
- ▶ Не сменяйте частите, отвеждащи отработените газове.
- ▶ При **зависеща от въздуха в помещението експлоатация**: Не затваряйте или намалявайте вентилационните отвори във вратите, прозорците и стените. При монтиране на прозорци с херметично уплътнение осигурявайте захранване с въздух за горене.

Термична дезинфекция

▶ **Опасност от изгаряне!**

Наблюдавайте експлоатацията с температури над 60 °C (→ страница 27).

Технически преглед/Обслужване

- ▶ **Препоръка към потребителите:** Сключете договор за ежегодни технически прегледи и обслужване при необходимост с упълномощен специализиран сервиз.
- ▶ Потребителят носи отговорност за безопасността на отоплителната уредба и спазването на изискванията за опазване на околната среда (Закон за защита на околната среда от емисиите на екологично вредни вещества).
- ▶ Използвайте само оригинални резервни части!

Избухливи и леснозапалими материали

- ▶ Не използвайте или съхранявайте леснозапалими материали (хартия, разредители, бои и др.) в близост до уреда.

Въздух за горене/в помещението

- ▶ Поддържайте въздуха за горене/в помещението чист от агресивни вещества (напр. халогенни въглеводороди, съдържащи хлорни или флуорни съединения). По този начин се предотвратява корозията.

Повреди от грешки в обслужването

Грешки в обслужването могат да водят до телесни повреди и/или материални щети.

- ▶ Осигурете децата да не обслужват регулатора без надзор или да играят с него.
- ▶ Осигурете да имат достъп само лица, които компетентно могат да обслужват уреда.

2 Отваряне на блендата

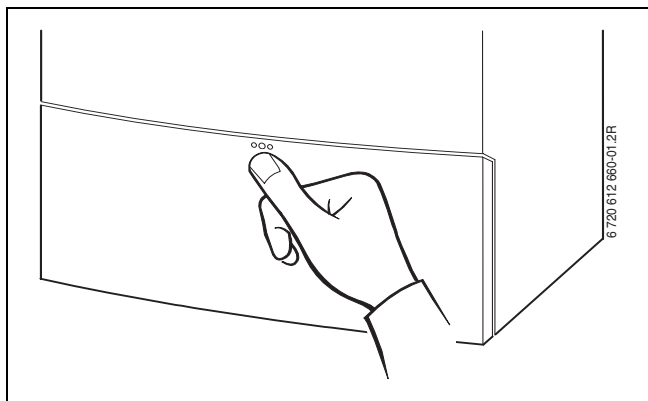

Фиг. 1

3 Преглед на управляващите елементи

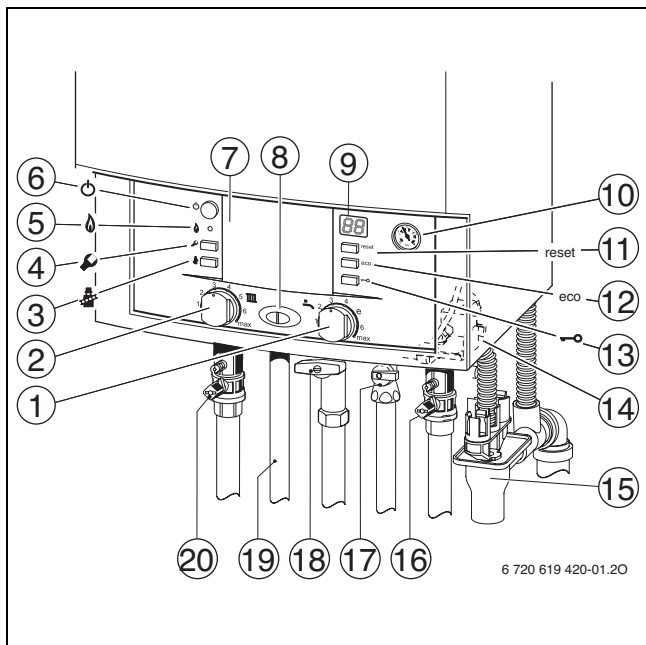

Фиг. 2 ZWBR...

- 1** Терморегулатор топла вода
- 2** Регулатор за температура на подаване
- 3** Бутон за почистване на димоотводните елементи
- 4** Сервизен бутон
- 5** Индикаторна лампа за работа на горелката
- 6** Главен прекъсвач
- 7** Тук може да е вграден термоуправление, водено по външна температура или таймер (аксесоар)
- 8** Индикаторна лампа за работа на горелката (свети непрекъснато)/Неизправност (мига)
- 9** Дисплей
- 10** Манометър
- 11** Бутон - рестарт
- 12** Бутон есо
- 13** Блокировка на бутоните
- 14** Инсталация за пълнене (ZWBR)
- 15** Сифон (принадлежност)
- 16** Кран на изхода на отоплението
- 17** Кран за студена вода (ZWBR),
Изход бойлер (ZSBR)
- 18** Газов кран (затворен)
- 19** Топла вода (ZWBR),
Вход бойлер (ZSBR)
- 20** Кран на подаване на отоплението

4 Пускане в експлоатация

Отваряне крана за газ

- ▶ Натиснете ръкохватката и я завъртете до упор наляво (ръкохватката в посоката на протичане = отворено).

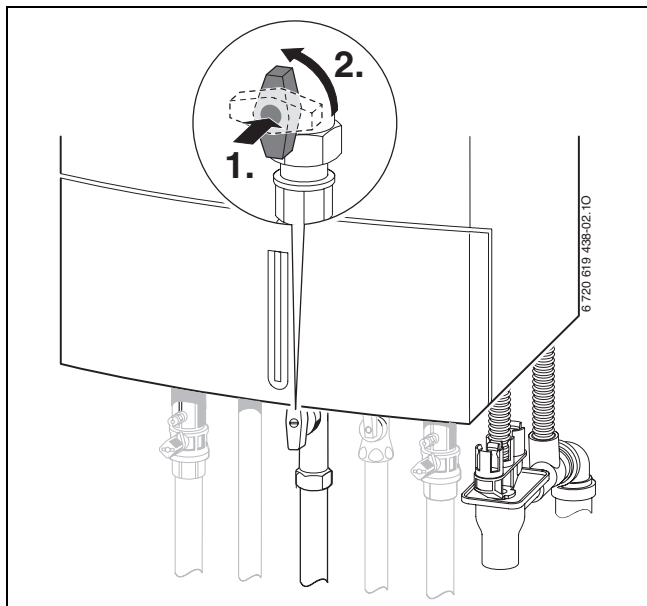

Фиг. 3

Отваряне на крановете

- ▶ Завъртете четиристенна с ключ, докато прорезът не се насочи в посоката на протичане.

Прорез напречно на посоката на протичане = затворено.

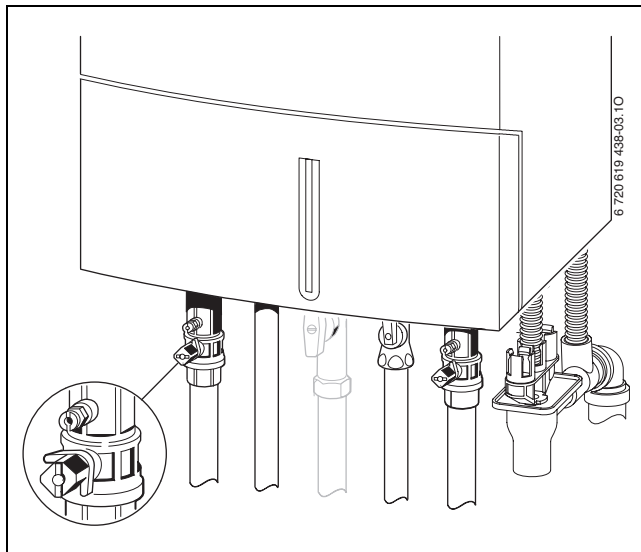

Фиг. 4

Проверка на работното налягане на отоплението

Работното налягане в нормалния случай е 1 до 2 bar.

Ако е необходима по-висока настройка стойност, техникът ще Ви уведоми за това.

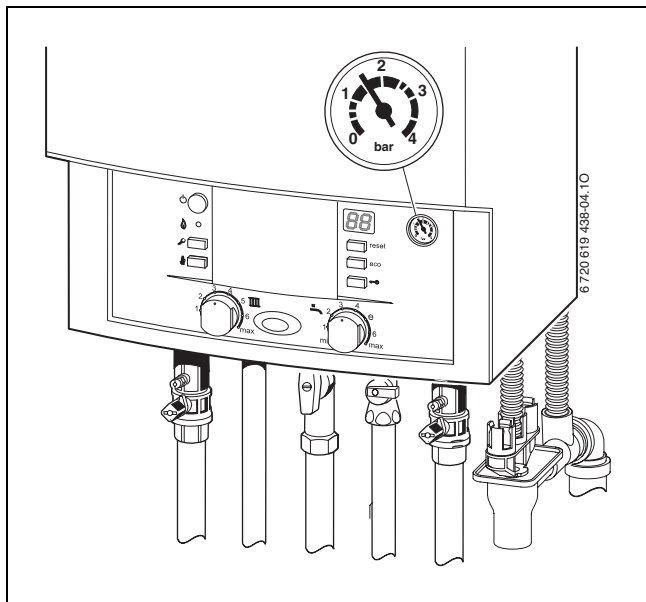

Фиг. 5

Допълване на вода за отопление



Уреди ZWBR: Инсталацията за пълнене се намира вдясно долу в уреда (→ страница 8, поз. 14).

Уреди ZSBR/ZBR: Допълването на вода за отопление е различно за всяка отоплителна инсталация. По тази причина оставете Вашият специалист да Ви покаже допълването.

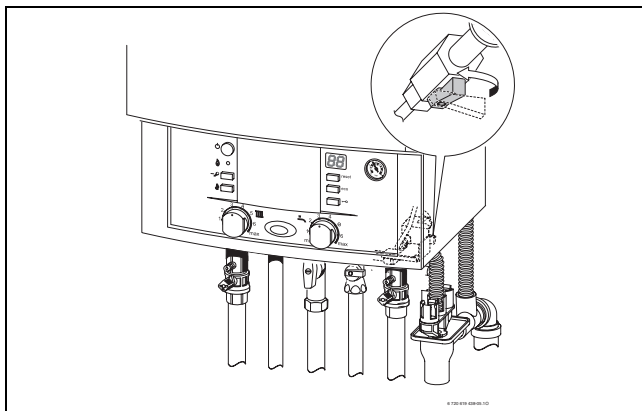

Фиг. 6



УКАЗАНИЕ: Уредът може да бъде повреден.

- ▶ Допълвайте вода за отопление само, когато уредът е студен.

Максималното налягане от 3 bar, при най-високата температура на водата за отопление, не трябва да се надминава (Предпазният клапан се отваря).

5 Управление

Това указание за експлоатация касае само този уред. Според използвания регулатор на отоплението, някои функции в управлението са различни.

Следните възможности за регулиране на отоплението могат да бъдат приложени:

- вграден в уреда терморегулатор, воден по външна температура, → страница 8, поз. 7. По тази причина се получава разширение на управляващите елементи в уреда.
- външно монтиран терморегулатор, воден по външна температура
- Стаен терморегулатор
- и всеки път комбиниран с дистанционно управление.



По тази причина обърнете внимание на съответните указания за експлоатация на използвания регулатор на отоплението.

5.1 Включване/изключване на уреда

Включване

- ▶ Включете уреда от главния прекъсвач.
Дисплеят показва моментната температура на подаване на топлата вода.
Индикаторната лампа за работа на горелката/Неизправност свети непрекъснато, докато горелката работи.

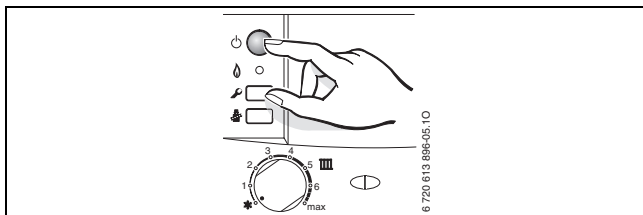

Фиг. 7



Когато на дисплея се редуват  с температурата на подаване, програмата за напълване на сифона работи.

Програмата за напълване на сифона гарантира пълен сифон за кондензирана вода след инсталирането на уреда и след по-дълго време на престой. По тази причина уредът работи 15 минути с най-малката топлинна мощност.

Изключване

- ▶ Изключете уреда от главния прекъсвач
Дисплеят на работа изгасва.
- ▶ Ако уредът трябва да се извади от експлоатация за по-дълго време: Внимавайте за защитата от замръзване (→ глава 5.7).

5.2 Включване на отоплението

Максималната температура на подаването може да се настройва между около 35 °C и 90 °C.



При подово отопление обърнете внимание на максималните допустими температури на подаването.

-
- ▶ Приспособете максималната температурата на подаване посредством регулатора на температура на подаване  към отоплителната инсталация:
 - Подово отопление: напр. положение **3** (около 50 °C)
 - Нискотемпературно отопление: положение **6** (около 75 °C)
 - Отопление за температури на подаването до 90 °C: положение **max**.

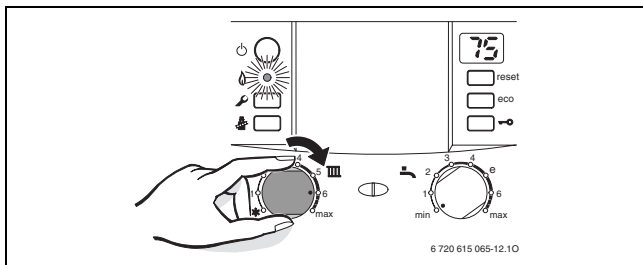

Фиг. 8

Когато горелката работи, индикаторната лампа за работа на горелката свети в **зелено**.

Позиция	Температура на подаване
1	около 35 °C
2	около 43 °C
3	около 50 °C
4	около 60 °C
5	около 67 °C
6	около 75 °C
макс	около 90 °C

Табл. 2

5.3 Регулиране на отоплението



Обърнете внимание на указанията за експлоатация на използвания регулатор на отоплението. Там Ви се показва,

- ▶ как можете да настройвате кривата на отоплението при термоуправления, водени по външна температура,
- ▶ как можете да настройвате температурата в помещението,
- ▶ как можете да отоплявате икономично и да спестявате енергия.

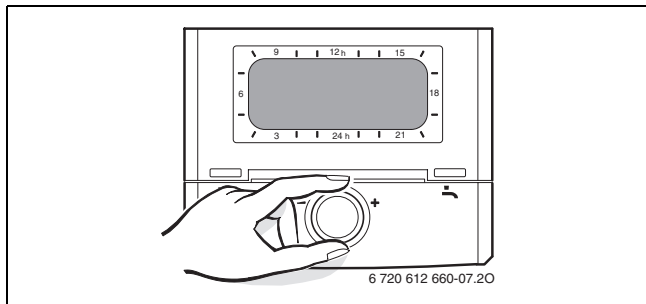

Фиг. 9

5.4 Уреди с бойлер за топла вода: Настройване на температурата на топлата вода

- ▶ Настройте температурата на топлата вода с терморегулатора .

На дисплея за 30 секунди мига настроената температура на топлата вода.

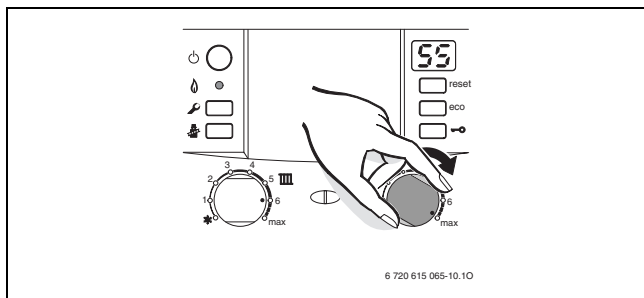

Фиг. 10



ПРЕДУПРЕЖДЕНИЕ: Опасност от изгаряне!

- ▶ Не настройвайте в нормалния режим на работа температура по-висока от 60 °C.
- ▶ Настройте температурата до 70 °C само за термична дезинфекция.

Терморегулатор топла вода 		Температура на топлата вода
мин		около 10 °C (защита от замръзване)
е		около 55 °C
макс		около 70 °C

Табл. 3

Бутон есо

Чрез натискане на бутона есо докато той светне, може да се избира между **комфортен режим** и **икономичен режим**.

Комфортен режим, бутон есо не свети (фабрична настройка)

В комфортен режим бойлерът има предимство. Най-напред водата в бойлера се подгръва до достигане на настроената температура. След това уредът преминава в режим на отопление.

Икономичен режим, бутонът есо свети

В икономичен режим уредът редува всеки десет минути между режима на отопление и режима на подгръване на бойлера.

5.5 Уреди ZWBR - Настройка на температурата на топлата вода

- ▶ Настройте температурата на топлата вода с терморегулатора .

На дисплея за 30 секунди мига настроената температура на топлата вода.

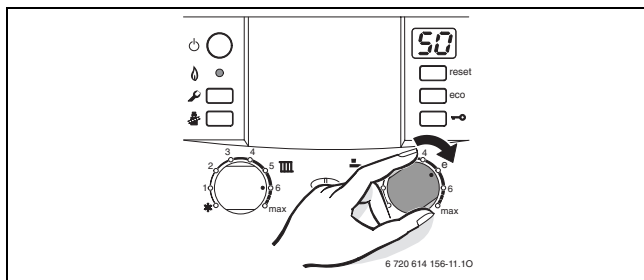

Фиг. 11

Терморегулатор топла вода 	Температура на топлата вода
мин	около 40 °C
е	около 50 °C
макс	около 60 °C

Табл. 4

Бутон есо

Чрез натискане на бутона есо докато той светне, може да се избира между **комфортен режим** и **икономичен режим**.

Комфортен режим, бутон есо не свети (фабрична настройка)

Уредът **постоянно** се поддържа на настроената температура. По тази причина е необходимо съвсем кратко изчакване при необходимост от топла вода. Затова дори когато не ползвате топла вода, уредът се включва.

Икономичен режим, бутонът есо свети

- Нагряването на настроената температура започва едва, след като се отнеме топла вода.



- **с подаване на сигнал**

Чрез кратко отваряне и затваряне на крана за топла вода, водата в бойлера започва да се загрева до зададената температура.



Подаването на сигнал за необходимост от БГВ дава възможност за максимална икономия на газ и вода.

5.6 Летен режим (няма отопление, само загряване на вода)

- ▶ Запишете си положението на регулатора на температурата на подаване .
- ▶ Въртете регулатора на температурата на подаване  докрай наляво . Помпата за отоплението, а с това и самото отопление са изключени. Производството на БГВ, както и електрозахранването на регулирането на отоплението и таймера продължават да се поддържат.

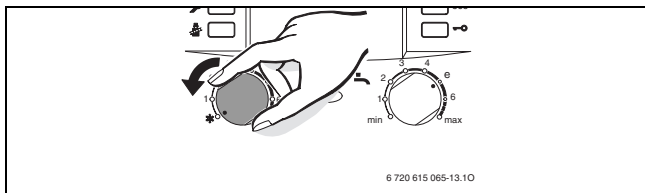

Фиг. 12



УКАЗАНИЕ: Опасност от замръзване на отоплителната инсталация.

За допълнителни указания вж. ръководството за експлоатация на регулатора за отоплението.

5.7 Защита от замръзване

Защита от замръзване на отоплението:

- ▶ Оставете уреда включен, регулаторът на температурата на подаване  най-малко на положение 1.

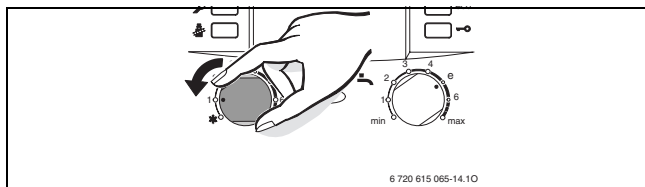

Фиг. 13

- ▶ При изключен уред смесете отоплителната вода с антифриз, виж ръководството за инсталиране, и източете кръга за топлата вода.

За допълнителни указания вж. ръководството за експлоатация на регулатора за отоплението.

Защита от замръзване на бойлера:

- ▶ Завъртете терморегулатора на топлата вода  докрай наляво (10 °C).

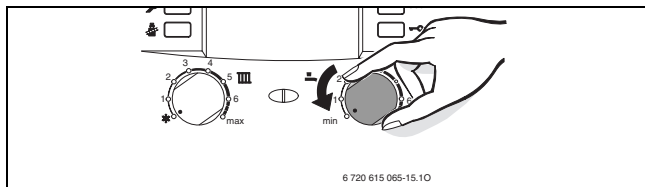

Фиг. 14

5.8 Блокировка на бутоните

Блокировката на бутоните действа на регулатора на температурата на подаване, на терморегулатора за топла вода и на всички бутони освен главния изключвател и бутона коминочистач.

Включване на блокировката на бутоните:

- ▶ Натиснете бутона, докато на дисплея се редува  с температурата на подаване на отоплителния кръг.

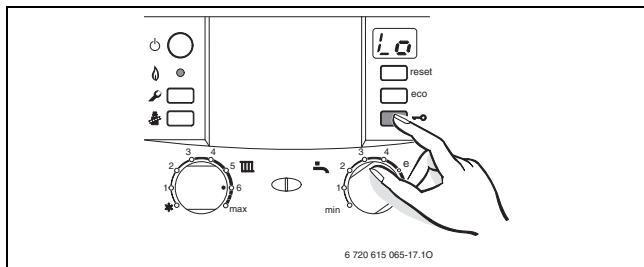

Фиг. 15

Изключване на блокировката на бутоните:

- ▶ Натиснете бутона докато в дисплея вече се показва само температурата на подаване - отопление.

5.9 Повреди

Heatronic контролира всички защитни, регулиращи и управляващи модули.

Ако по време на експлоатацията се появи неизправност, прозвучава предупредителен звук.



Когато натиснете един от бутоните, предупредителният звук се изключва и бутонът за нулирана може да мига.

Дисплеят показва неизправност. Индикаторната лампа за работа на горелката/неизправност мига, допълнително може да мига бутонът за нулиране.

Когато бутонът нулиране мига:

- ▶ Натиснете и задръжте бутона нулиране, докато дисплеят покаже . Уредът се връща в режим на работа и се отчита показание на температурата на подаване.

Ако бутонът нулиране не мига:

- ▶ Изключете и отново включете уреда. Уредът се връща в режим на работа и се отчита показание на температурата на подаване.

Ако неизправността не може да бъде отстранена:

- ▶ Обадете се на упълномощения специализиран сервиз или на сервизен център и информирайте за повредата и данните на уреда (→ страница 34).



Преглед на показанията в дисплея ще намерите на страница 29.

Работно налягане прекалено ниско

Дисплеят редуващо показва  и температурата на подаване - отопление: Работното налягане на отоплението е прекалено ниско ($\leq 0,5$ bar).

- ▶ Допълнете вода за отоплението (→ страница 12 и 13).

5.10 Термична дезинфекция при уреди с бойлер

Термичната дезинфекция обхваща цялата система за топла вода включително всички места за източване.



ПРЕДУПРЕЖДЕНИЕ: Опасност от изгаряне!

Горещата вода може да води до тежки изгаряния.

- ▶ Извършете термичната дезинфекция само извън нормалното експлоатационно време.

- ▶ Затворете местата за източване на топла вода.
- ▶ Обърнете внимание на жителите за опасността от изгаряне.
- ▶ При регулатора на отоплението с програма за топла вода съответно настройте часа и температурата на топлата вода.

- ▶ Настройте евент. налична циркуляционна помпа на постоянна работа.
- ▶ Завъртете терморегулатора на топлата вода докрай надясно (около 70 °C).

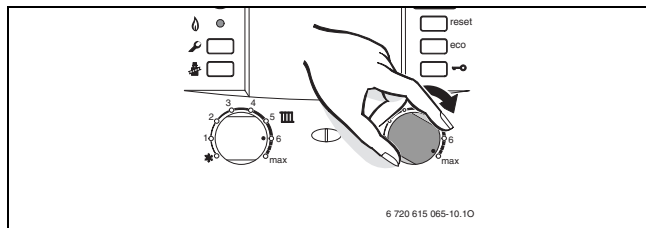

Фиг. 16

- ▶ Почакайте, докато се достигне максималната температура.
- ▶ Източвайте топла вода последователно от най-близкото място за източване на топла вода до най-отдалеченото място, докато в продължение на 3 минути е изтекла гореща вода с 70 °C.
- ▶ Настройте терморегулатора на топлата вода, циркуляционната помпа и регулатора на отоплението отново на нормален режим.



При някои регулатори на отопление може да се програмира термичната дезинфекция на твърдо време, виж указанията за експлоатация на регулатора на отоплението.

5.11 Показания на дисплея









Диспле	Описание
	Инспекция необходима
	Помпата е блокирала
	Блокировка на бутоните активна
	Програма за напълване на сифона активна
	Функция обезвъздушаване активна
	Недопустимо бързо увеличение на температурата на подаване (контрол на градиента). Режимът отопление се прекъсва за две минути.
	Функция изсушаване (dry funktion). Когато на терморегулатора, воден по външна температура е активирано изсушаване на замазката, виж указанието за експлоатация на регулатора.
	Работното налягане на отоплението е прекалено ниско.

Табл. 5

6 Указания за икономия на енергия

Отоплявайте се икономично

Уредът е конструиран така, че разходът на газ и замърсяването на околната среда да са възможно най-ниски, а комфортът максимален. Подаването на газ към горелката се регулира в съответствие с нуждата от отопление на жилището. Уредът продължава да работи с малък пламък при ниско отоплително натоварване. Специалистите наричат този процес непрекъснато регулиране. Чрез непрекъснатото регулиране колебанията на температурата намаляват и разпределението на топлината в помещенията е равномерно. По този начин се получава, така че уредът работи постоянно дълго време, но въпреки това разходът на газ е по-малък, отколкото при уред, който постоянно се включва и изключва.

Технически преглед/Обслужване

За да може разходът на газ и замърсяването на околната среда да останат възможно най-ниски за дълъг период от време, препоръчваме да сключите договор за технически прегледи и обслужване с упълномощен специализиран сервиз.

Регулиране на отоплението

Съгласно § 12 от Наредбата за икономия на енергия (EnEV) в Германия се предписва регулиране на отоплението посредством стаен терморегулатор или чрез регулатор с терморегулатор, воден по външна температура и термостатни вентили.

Други указания ще намерите в Указанията за експлоатация на регулатора на отоплението.

Термостатни вентили

Отворете напълно термостатните вентили, за да може да се достигне съответната желана стайна температура. Само ако след продължително време тази температура не се достигне, променете отоплителната крива, съотв. желаната стайна температура от регулатора.

Подово отопление

Температурата на подаването не трябва да бъде настроена по-висока от препоръчаната от производителя максимална температура на подаването.

Проветряване

Не оставяйте прозорците открити за проветряване. В противен случай от помещението постоянно се отнема топлина, без въздухът в него да се подобри съществено. По-добре отваряйте напълно прозорците за малко.

По време на проветряването затворете термостатните вентили.

Топла вода

Избирайте винаги възможно най-ниската температура на топлата вода.

Ниската настройка на терморегулатора означава голяма икономия на енергия.

Освен това, високата температура на топлата вода води до засилено отлагане на котлен камък и по този начин влошава действието на уреда (напр. удължава се времето за подгряване или се понижава подгряваното количество).

Циркулационна помпа

Настройте евент. налична циркулационна помпа за топла вода чрез програмата за време според индивидуалните нужди (напр. за сутрин, обед, вечер).

7 Общи положения

Почистване на облицовката

Избърсвайте облицовката с влажна кърпа. Не използвайте агресивни или разяждащи почистващи средства.

Съхранявайте указанието за експлоатация



След прочитане може да сгънете краткото указание за експлоатация (→ глава 8) навън и да пхнете указанието за експлоатация за съхранение в блендата на уреда.

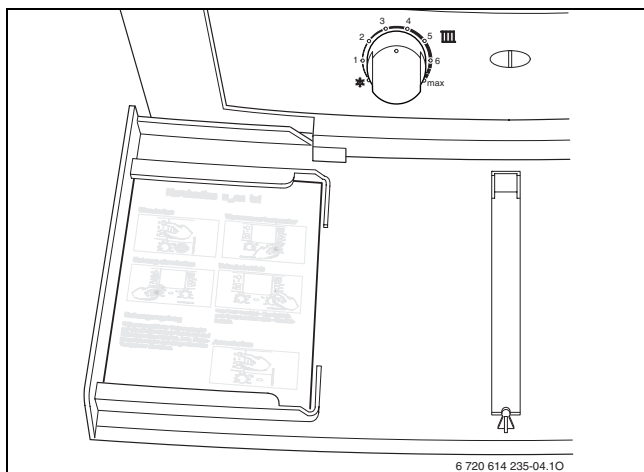

Фиг. 17

Данни за уреда

Когато се обръщате към сервизния център, ще бъде от предимство да съобщите по-точни технически данни за Вашия уред. Тези данни можете да вземете от фирмената табелка за типа на уреда или от стикера с типа на уреда в блендата.

Condens 7000 W (напр. ZSBR 16-3 ...)

.....

Сериен номер:

.....

Дата на въвеждането в експлоатация:

.....

Монтирал съоръжението:

.....

8 Кратко ръководство за експлоатация

Включване

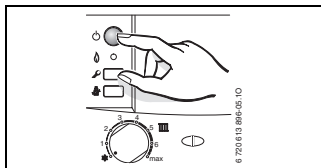

Температура на топлата вода



ПРЕДУПРЕЖДЕНИЕ:

Опасност от изгаряне!

- ▶ Завъртете терморегулатора максимално на «е».

Включване на отоплението

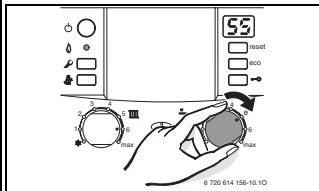
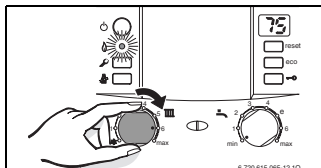

Регулиране на отоплението

Настройте терморегулатора, воден по външна температура на съответната характеристика и режима на работа и настройте регулаторите на температурата на помещението на желаната температура.

Бутонът есо свети – икономичен режим.

Бутонът есо не свети – комфортен режим.

Блокировка на бутоните

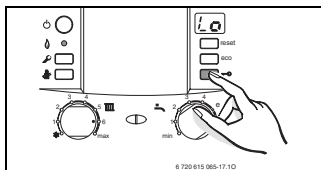

Защита от замръзване

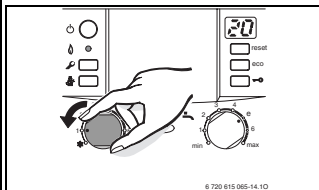

Роберт Бош ЕООД
1407 София
бул. Черни връх 51Б
FPI бизнес център

тел. 02/9625295
факс. 02/9625308

www.bosch.bg