

ИНСТРУКЦИЯ

за монтаж и експлоатация на
7-дневен безжичен програмируем термостат



SAS908XWHB-7-DF1 главният контролер на водната линия може да се използва като термо активатор за регулиране на прилагането на стайна температура.

СПЕЦИФИКАЦИЯ

Източник на захранване:	2 AA размер 1,5 В алкална батерия
Безжична честотна линия:	868 MHz (FSK)
Безжичен диапазон на трансмитера:	100 м на открито
Диапазон на настройка на стайната температура:	5°C - 50°C или 41°F - 123°F
Точност:	0,5°C или 1°F
Температура на околната среда за работа:	0°C-+50°C (32°F-122°F)
Температура на околната среда за транспорт:	-10°C- +60°C (14°F - 140°F)
Размери:	115 x 90 x 32 мм

ФУНКЦИЯ

- Може да се поставя навсякъде в дома, за откриване и контрол на температурата на зона по избор на потребителя. Не се ограничава от местоположенията за окабеляване с цел електрозахранване.
- Свързване с рисивър през RF. Контролно разстояние 100 м на открито.
- Голям LCD дисплей
- Екранът показва зададената температура и стайната температура, както и времето.
- Перманентно запазване на програмните и потребителски настройки при спиране на захранването.
- Опционален температурен дисплей в градуси по Целзий или Фаренхайт
- Режим на ваканция и режим на задържане са налице за комфорт и енергоспестяване.
- Опционален програмен период : 7 отделни дни или отделни 5-дневни (дни от седмицата) и 1-ден/1-ден (събота/неделя) периоди с 4 или 6 отделни периоди на време/температура на ден.
- Дисплея на температурата се рекалибрира
- Индикация за ниска батерия
- Защита от замръзване

КЛАВИАТУРА, ДИСПЛЕЙ И ОПИСАНИЕ НА БУТОНИТЕ

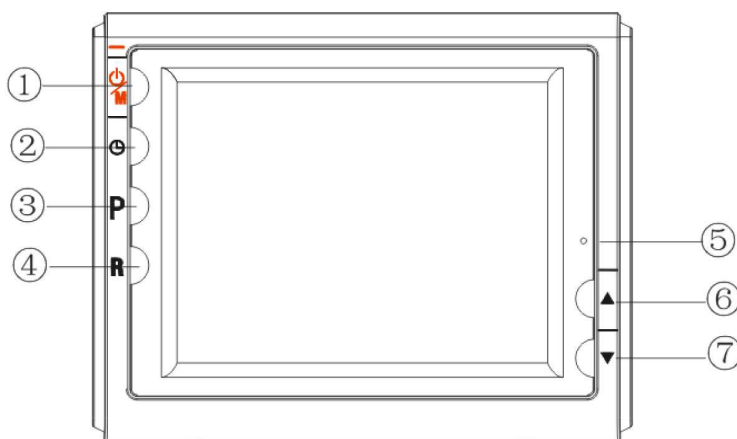

Бутони и функционално описание:

1. Бутон за включване/срещу замръзване/изключване;
2. Бутон за настройка на времето; при стартиране за кратко натиснете бутон 2 и въведете минутата, натиснете добави и извади, регулирайте минутата, натиснете

- бутон 4 за потвърждаване и изход; след това за малко натиснете бутон 2 и въведете настройката за дата, натиснете добави и извади, регулирайте седмицата, натиснете бутон 4 за потвърждаване и изход.
3. Бутон за програмна настройка; при стартиране и работа по програмиране (режим на програмиране) за кратко натиснете бутон 3 и въведете програмата и настройте датата, след това натиснете бутон 3 и въведете времето за програмиране, натиснете бутон 3 за въвеждане на температурата на програмиране; при стартиране и състояние на програмиране за дълго натиснете бутон 3 (за повече от 3 секунди) и задръжте работен режим завинаги; при изключено състояние натиснете за дълго (за повече от 3 секунди) бутон 3 и въведете приложените параметри за настройка, първи елемент, след това натиснете бутон 3 и въведете втори елемент.
 4. Бутон за потвърждаване / изход: в състояние на настройка за кратко натиснете бутон 4 и всички настройки се потвърждават и се излиза от режим на вечно запомняне или временен режим на запомняне с кратко натискане на бутон 4 за излизане и връщане към състояние на програмата; при параметърна настройка (или програмна настройка) дългото натискане за повече от 3 секунди на бутон 4 прави настройка на параметъра (или на програмата) и се връщате към фабричните настройки; При пуснато състояние (режим срещу замръзване ИЗКЛ) дългото натискане за повече от 3 секунди на бутон 4 стартира кодираща програма, когато рисивърът е в кодиращо състояние, въведете код или запазете оригиналния код.
 5. Бутон за нулиране: датата се връща на неделя 0 часа, програмен режим, всички настройки са непроменени.
 6. Бутон за добавяне
 7. Бутон за съкращаване

Инструкция за дисплея:

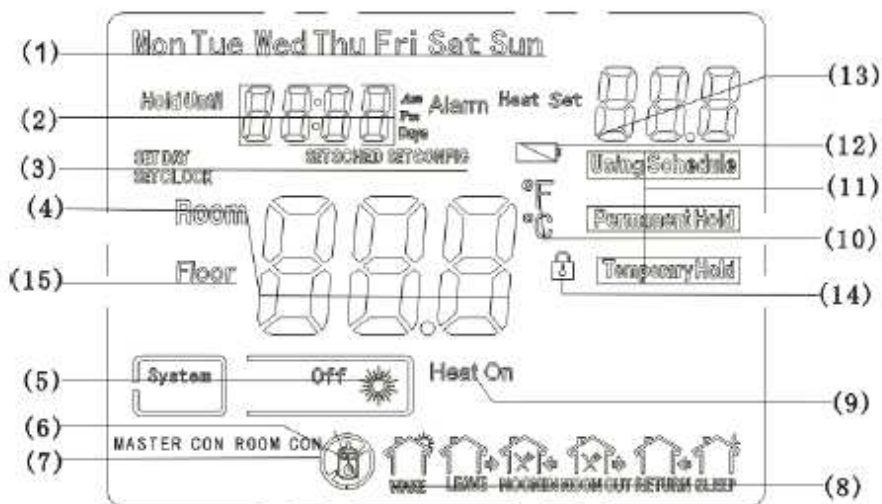

- | | |
|---------------------------|---------------------------------|
| 1 – седмица | 7 – контролен режим |
| 2 – час | 8 – програмно време |
| 3 – настройка | 9 – стартиране на нагряването |
| 4 – помещение | 10 – температура |
| 5 – режим | 11 – работния режим |
| 6 – аларма за комуникация | 12 – индикатор за ниска батерия |

13 – показва настроената температура
14 – заключващ клавиш

15 – подова температура аларма

ИНСТАЛИРАНЕ НА ТЕРМОСТАТА

Инсталиране на батерията

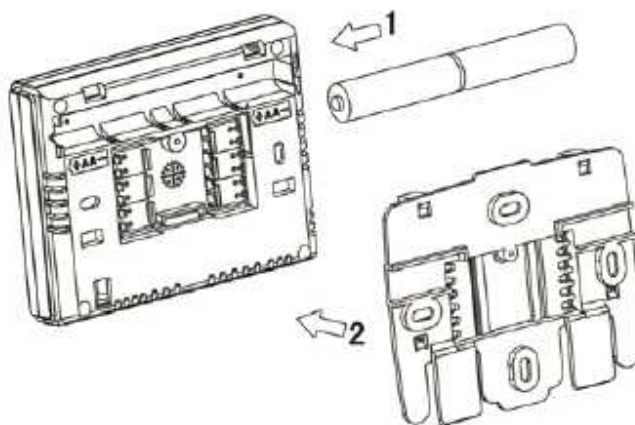

Инсталация на стена:

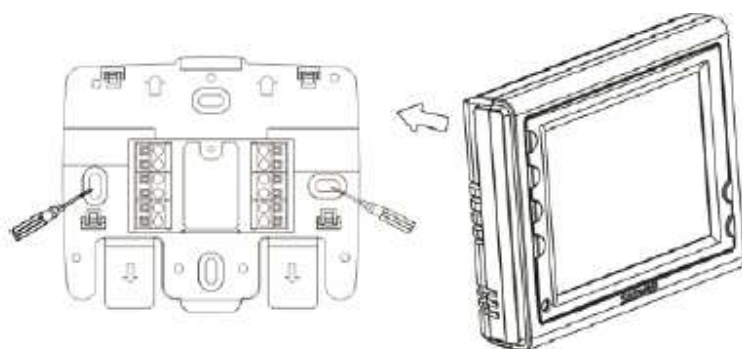

Инсталация на маса:

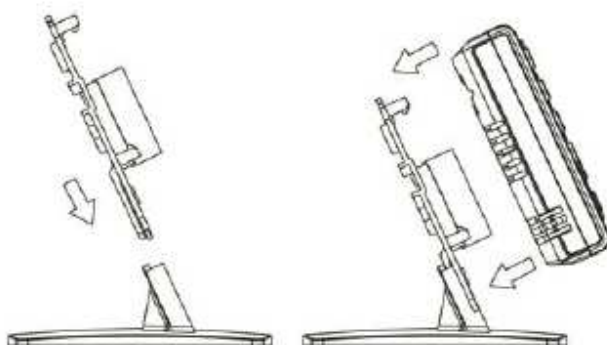

Функция за грешки и аларми

- 1)  предупреждението мига на екрана за приблизително 30 дни когато вашият термостат работи със слаби батерии. Сменете батериите когато предупреждението за ниска батерия мига.
- 2) Стайна температура (сензор за вътрешна температура) счупен или закъсен, термостатът ще има дисплей „room ERR”
- 3) **Аларма за комуникация:** Когато термостатът спре или стартира изходна мощност, рисивърът не стартира или не получава някои сигнали, които не могат да се върнат към термостата, дисплеят ще покаже Er2.



ИЗХОДНО РЕГУЛИРАНЕ





Натиснете  за превключване между режими стендбай и работен
 Стендбай режим (ИЗКЛ режим): Системата няма изходна мощност или температурата е по-ниска от алармата за ниско ограничение (LO),

Работен режим (режим на нагряване):

1. Веригата на стайния сензор е счупена или закъсена, работата по нагряване спира.
2. Настройка на температура – стайна температура $\geq 1^{\circ}\text{C}$, работата по нагряване е вкл (бързо нагряване или бавно нагряване, вижте меню за конфигурация 6 елемента)
3. Стайна температура – настройка на температура $\geq 1^{\circ}\text{C}$, работата по нагряване е изкл

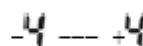
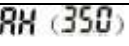
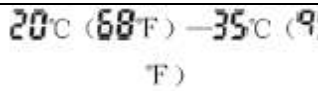
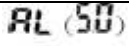
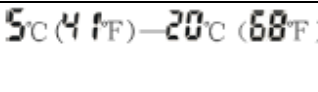

Настройка на конфигурация

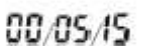
В стендбай режим натиснете бутон 3 надолу за около три секунди, чрез бутоните за регулиране  ,  и след регулиране според съхраняването бутони 4.

Стъпка	Натиснете бутони	Показвано (фабрична настройка)	Натиснете горна и долна стрелка за избор	Описания
1	Р бутон			Изберете регулиране по-високо или по-ниско на температурния дисплей
2	Р бутон			Изберете ограничение за максимална стайна температура
3	Р бутон			Изберете ограничение за минимална стайна температура
4	Р бутон			Променя дисплея на градуси по Целзий или Фаренхайт според нужното
5	Р бутон			Режим на подсветка 00: няма подсветка 05: подсветката остава 5 сек 15: подсветката остава 15 сек

6	P бутон	db (05)	05:30	Стартиране на условия на загряване: когато настроената температура < стайната температура от загряване, когато настроената температура ≥ стайната температура намаляване DB параметри стартиране нагриване
7	P бутон	PS1(7)	0/2/3/7	Програмна опция 7: 7 дни отделно (обърнете се към таблица 1 и таблица 2); 3: 5+1+1 (обърнете се към таблица 3 и таблица 4) 2: 5+2 (обърнете се към таблица 5 и таблица 6) 0: не се програмира
8	P бутон	PS2(6)	4/6	Програмен период в опция един ден 6-6 часови зони; 4-4 часови зони;
9	P бутон	0E(24)	12/24	Времева скала 24: 24 часова система 12: 12 часова система
10	P бутон	ES(OFF)	OnOFF	Интелигентно възстановяване опция off: без интелигентна функция on: активна интелигентна функция
11	P бутон	LR(En)	EnCh	Език: китайски/английски. Фабрична настройка: английски



2. дисплей за приложени параметри:

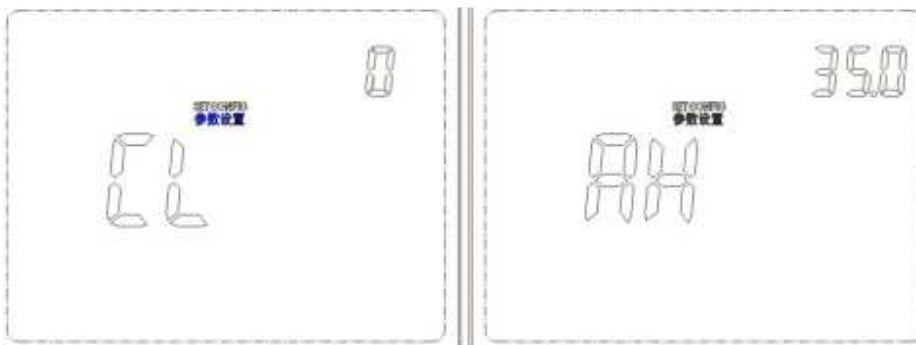

В стендбай режим за кратко натиснете бутона  за стартиране: за кратко задръжте  и въведете промяната на часа; дълго натискане на  за повече от 3 секунди въвежда приложената параметърна настройка; първият елемент, настройка на температурен коефициент: натиснете горна и долна стрелка за промяна на настроената температура, за кратко натиснете бутон P и въведете приложените параметри, настройка на други параметри, когато се натисне за повече от 3 секунди бутон R се показва DEF с примигване 3 пъти, всички параметърни настройки се връщат към фабричната настройка и се връща към приложените параметърни настройки на първия елемент, за кратко натиснете бутон R за излизане от приложената параметърна настройка и връщане към режим ИЗКЛ; в стендбай режим се показват приложените параметри:





3. В режим зареждане се показва:





А) В програмен режим за кратко натиснете бутон  за влизане в изкл режим, за кратко натиснете  за въвеждане на промененото време; за кратко натиснете Р за влизане в състояние на програмиране; за дълго натиснете Р за повече от 3 секунди и влезте в режим за постоянно запазване; за кратко натиснете горна и долна стрелка за влизане в режим на временно запазване

Б) В режим на постоянно запазване за кратко натиснете бутон  за влизане в изкл режим и излизане от режим на постоянно запазване; за кратко натиснете  за въвеждане на промененото време; за кратко натиснете Р за влизане в състояние на програмиране и излизане от режим на постоянно запазване, за кратко натиснете бутон R за излизане от режим на постоянно запазване; за кратко натиснете горна и долна стрелка за промяна на температурната настройка



В) без работещ програмен режим за кратко натиснете  за влизане в изкл режим; за кратко натиснете бутон  за въвеждане на променения час; за кратко натиснете горна и долна стрелка за промяна на настроената температура.

Г) В режим на временно запазване за кратко натиснете  за влизане в режим зикл и излизане от режима на временно запазване; за кратко натиснете бутон  за въвеждане на промяната в часа; за кратко натиснете бутон P за влизане в програмно състояние и излизане от режим на временно запазване; за кратко натиснете бутон R за излизане от режим на временно запазване, за дълго натиснете бутон R за влизане в режим на постоянно запомняне; за кратко натиснете горна и долна стрелка за промяна на настроената температура

2. Инструкции за програмна настройка

В режим за настройка на програми погледнете препрограмираните фабрично часове и температури показани в примерния график. Ако тази програма ще отговори на вашите нужди, просто натиснете бутон 3 за започване на фабрично настроената програма.

Ако искате да промените предпрограмираното време и температура, следвайте тези стъпки. Определете времеви период и температурата за вашата програма. Можете да програмирате шест/четири периода за всеки ден/5+2/5+1+1 (вижте меню за конфигурация елемент 11). Можете да изберете температура на нагряване и време на старт независимо. (например можете да изберете 5:00 AM и 21°C като първи период през седмицата за нагряване със стартово време и температура и също да изберете 7:00 AM и 16,5°C и първи период през седмицата за охлаждане със стартово време и температура).

За кратко натиснете бутон 3 по време на работа, влезте в програмния сърфейс, можете да премествате от настройка на дата, настройка на час, температурна настройка с натискане на бутон 3, натиснете горна и долна стрелка за избиране на настройката, която искате. Натиснете 4 за изход. В програмния сърфейс натиснете бутон 4 едновременно за 3 секунди. Дисплеят ще покаже "DEF" с мигане 3 пъти и ще се върне към програмната настройка 1, което указва, че всички настройки са върнати на фабрични. Термостатът контролира системата за нагряване чрез предварително настроената програма.

Използвайте таблиците за планиране на вашите програмни периоди и температури, които желаете за всеки период. Попълнете цялата таблица за да имате запис на вашата програма

Таблица едно (7 дни 4 зони програма) - може да се ревизира според вашето искане















Режим на нагряване	Сутрин, събуждане		Излизам на работа		Върнах се		Сън	
								
Понеделник	6:00	21C	8:00	16.5C	18:00	21C	22:00	16.5C
Стойности								
Вторник	6:00	21C	8:00	16.5C	18:00	21C	22:00	16.5C
Стойности								
Сряда	6:00	21C	8:00	16.5C	18:00	21C	22:00	16.5C
Стойности								
Четвъртък	6:00	21C	8:00	16.5C	18:00	21C	22:00	16.5C
Стойности								
Петък	6:00	21C	8:00	16.5C	18:00	21C	22:00	16.5C
Стойности								
Събота	6:00	21C	8:00	16.5C	18:00	21C	22:00	16.5C
Стойности								
Неделя	6:00	21C	8:00	16.5C	18:00	21C	22:00	16.5C
Стойности								

Таблица две (7 дни 6 зони програма) - - може да се ревизира според вашето искане

Режим на нагряване	Сутрин ставане		Излизам на работа		Обяд		Обедна смяна		Върнах се		Сън	
												
Понеделник	6:00	21C	8:00	16.5C	12:00	21C	14:00	16.5C	18:00	21C	22:00	16.5C
Стойности												
Вторник	6:00	21C	8:00	16.5C	12:00	21C	14:00	16.5C	18:00	21C	22:00	16.5C
Стойности												
Сряда	6:00	21C	8:00	16.5C	12:00	21C	14:00	16.5C	18:00	21C	22:00	16.5C
Стойности												
Четвъртък	6:00	21C	8:00	16.5C	12:00	21C	14:00	16.5C	18:00	21C	22:00	16.5C
Стойности												
Петък	6:00	21C	8:00	16.5C	12:00	21C	14:00	16.5C	18:00	21C	22:00	16.5C
Стойности												
Събота	6:00	21C	8:00	16.5C	12:00	21C	14:00	16.5C	18:00	21C	22:00	16.5C
Стойности												
Неделя	6:00	21C	8:00	16.5C	12:00	21C	14:00	16.5C	18:00	21C	22:00	16.5C
Стойности												

Понеделник Стойности	6:00	21C	8:00	16.5C	12:00	21C	14:00	16.5C	18: 00	21C	22: 00	16.5C
Вторник Стойности	6:00	21C	8:00	16.5C	12:00	21C	14:00	16.5C	18: 00	21C	22: 00	16.5C
Сряда Стойности	6:00	21C	8:00	16.5C	12:00	21C	14:00	16.5C	18: 00	21C	22: 00	16.5C
Четвъртък Стойности	6:00	21C	8:00	16.5C	12:00	21C	14:00	16.5C	18: 00	21C	22: 00	16.5C
Петък Стойности	6:00	21C	8:00	16.5C	12:00	21C	14:00	16.5C	18: 00	21C	22: 00	16.5C
Събота Стойности	6:00	21C	8:00	16.5C	12:00	21C	14:00	16.5C	18: 00	21C	22: 00	16.5C
Неделя Стойности	6:00	21C	8:00	16.5C	12:00	21C	14:00	16.5C	18: 00	21C	22: 00	16.5C

Таблица три (5+1+1 4 зони програма) - - може да се ревизира според вашето искане

Режим на загряване	на Сутрин ставане		Излизам работа		на Върнах се		Сън	
								
Понеделник Стойности	6:00	21C	8:00	16.5C	18: 00	21C	22: 00	16.5C
Вторник Стойности	6:00	21C	8:00	16.5C	18: 00	21C	22: 00	16.5C
Сряда Стойности	6:00	21C	8:00	16.5C	18: 00	21C	22: 00	16.5C
Четвъртък Стойности	6:00	21C	8:00	16.5C	18: 00	21C	22: 00	16.5C
Петък Стойности	6:00	21 C	8:00	16.5C	18: 00	21C	22: 00	16.5C

- може да се ревизира според вашето искане

Режим на загряване	Сутрин ставане		Излизам работа		на Върнах се		Сън	
								
Събота Стойности	6:00	21C	8:00	16.5C	18: 00	21C	22: 00	16.5C

- може да се ревизира според вашето искане

Режим на загряване	Сутрин ставане		Излизам на работа		на Върнах се		Сън	
								
Неделя	6:00	21C	8:00	16.5C	18:00	21C	22:00	16.5C
Стойности								

Таблица четири (5+1+1 6 зони програма) - може да се ревизира според вашето искане

Режим на загряване	Сутрин ставане		Излизам на работа		Обяд		Обедна смяна		Върнах се		Сън	
												
Понеделник	6:00	21C	8:00	16.5C	12:00	21C	14:00	16.5C	18:00	21 C	22:00	16.5C
Стойности												
Вторник	6:00	21C	8:00	16.5C	12:00	21C	14:00	16.5C	18:00	21 C	22:00	16.5C
Стойности												
Сряда	6:00	21C	8:00	16.5C	12:00	21C	14:00	16.5C	18:00	21C	22:00	16.5C
Стойности												
Четвъртък	6:00	21C	8:00	16.5C	12:00	21C	14:00	16.5C	18:00	21C	22:00	16.5C
Стойности												
Петък	6:00	21C	8:00	16.5C	12:00	21C	14:00	16.5C	18:00	21 C	22:00	16.5C
Стойности												





- може да се ревизира според вашето искане

Режим на загряване	Сутрин ставане		Излизам на работа		Обяд		Обедна смяна		Върнах се		Сън	
												
Събота	6:00	21C	8:00	16.5C	12:00	21C	14:00	16.5C	18:00	21 C	22:00	16.5C
Стойности												

- може да се ревизира според вашето искане

Режим на загряване	Сутрин ставане		Излизам на работа		Обяд		Обедна смяна		Върнах се		Сън	
												
Неделя Стойности	6:00	21C	8:00	16.5C	12:00	21C	14:00	16.5C	18: 00	21 C	22: 00	16.5C

Таблица пет (5+2 4 зони програма) - може да се ревизира според вашето искане

Режим на загряване	Сутрин ставане		Излизам на работа		Върнах се		Сън	
								
Понеделник Стойности	6:00	21C	8:00	16.5C	18: 00	21C	22: 00	16.5C
Вторник Стойности	6:00	21 C	8:00	16.5C	18: 00	21 C	22: 00	16.5C
Сряда Стойности	6:00	21 C	8:00	16.5C	18: 00	21 C	22: 00	16.5C
Четвъртък Стойности	6:00	21C	8:00	16.5C	18: 00	21C	22: 00	16.5C
Петък Стойности	6:00	21C	8:00	16.5C	18: 00	21C	22: 00	16.5C

- може да се ревизира според вашето искане

















Режим на загряване	Сутрин ставане		Излизам на работа		Върнах се		Сън	
								
Събота Стойности	6:00	21C	8:00	16.5C	18: 00	21C	22: 00	16.5C
Неделя Стойности	6:00	21C	8:00	16.5C	18: 00	21C	22: 00	16.5C

Таблица пет (5+2 6 зони програма) - може да се ревизира според вашето искане

Режим на загряване	Сутрин ставане		Излизам на работа		Обяд		Обедна смяна		Върнах се		Сън	
												
Понеделник Стойности	6:00	21 C	8:00	16.5C	12:00	21C	14:00	16.5C	18: 00	21 C	22: 00	16.5C
Вторник Стойности	6:00	21C	8:00	16.5C	12:00	21C	14:00	16.5C	18: 00	21C	22: 00	16.5C
Сряда Стойности	6:00	21C	8:00	16.5C	12:00	21C	14:00	16.5C	18: 00	21C	22: 00	16.5C
Четвъртък Стойности	6:00	21 C	8:00	16.5C	12:00	21C	14:00	16.5C	18: 00	21 C	22: 00	16.5C

- може да се ревизира според вашето искане

Режим на загряване	Сутрин ставане		Излизам на работа		Обяд		Обедна смяна		Върнах се		Сън	
												
Събота Стойности	6:00	21C	8:00	16.5C	12:00	21C	14:00	16.5C	18: 00	21C	22: 00	16.5C
Неделя Стойности	6:00	21C	8:00	16.5C	12:00	21C	14:00	16.5C	18: 00	21C	22: 00	16.5C

1. Режим на временно задържане

В нормален режим на работа натиснете горна или долна стрелка, **“temporary hold”** мига и указва че термостатът е в режим на временно задържане. Натиснете горна и долна стрелка за промяна на зададената температура, термостатът ще преодолее текущата програмната настройка и ще запази стайната температура на избраната температура докато не започне следващият програмен период. След това термостатът ще премине автоматично към програмна работа. Натиснете 4 за изход. Ако не се натиснат клавиши за 20 секунди, термостатът ще се върне към използвания график.

2. Настройка на перманентно задържане на температурата

Когато термостатът е в програмна работа, натиснете бутон 1 за 3 секунди за влизане в режим на перманентно задържане. Натиснете горна и долна стрелка за промяна на настроената температура. Термостатът ще задържи перманентно стайната температура в избраната настройка докато натиснете 4 бутон за рестартиране на програмната работа.

3. Съгласуване на кодове и безжичен контрол:

1) според системните изисквания SAS2010DE свързан към електрически източник (L, N100 – 240 vac),

Проверете и енергизирайте, натиснете бутона за включване, машината е нормална или няма електрическо, лампичката свети.

В противен случай, Моля сменете продукта, След това натиснете последната стъпка за изпълнение.

2) Отворете SAS908XWHB-7-DF1 отзад Сложете две батерии (AA), Затворете задния капак и проверете дисплея и бутоните, ако не реагират нормално сменете продукта, натиснете за повторно изпълнение на предишната стъпка.

(3) Енергизираните нормални SAS2010DE продукти в режим на изключване (индикатор), натиснете и задръжте бутона за включване докато индикаторт А дълго ярко жълто се освободи, този път SAS2010DE е в кодово състояние.

(4) Термостатът SAS908XWHB-7-DF1 е в режим стендбай, дълго според термостат R бутон над 3 секунди, емисия за кодова команда.

(5) Успехът на кода извличане част жълто мигане 01 мига четири пъти, В противен случай кодът е неуспешен, Върнете рефлектора на оригиналната стойност на кода.

Бележка: Когато е в процес за дебъгване вкл/изкл, интервалът от време трябва да е над 4 сек., в противен случай продуктите нямат време да реагират.

4. Работа по нулиране

Ако дисплеят не показва нормални неща, натиснете бутона Reset с използване на фин пробник като например прав кламер за хартия, за да натиснете нежно бутона Rest. Това ще нулира термостата.

5. Бележка за батерията: 1) Ниска мощност на батерията и сигналът  мига

2) Продуктите когато не се използват за дълго време, моля да се изключват, за да се предотврати теч от батерията и повреда на продукта.

ПОМОЩ ЗА КЛИЕНТА

След като сте прочели това напътствие, ако имате въпроси относно работата на вашия термостат, моля, свържете се с инсталатора или провайдера на услуги.

Хасково 6300, бул. „Съединение” №67

Централен офис:

тел.: 038/ 60 30 44; 60 30 46

факс: 038/ 60 30 45

e-mail: office_haskovo@ecotherm.bg

Централен сервиз:

тел.: 038/ 60 30 39

факс: 038/ 60 30 45

e-mail: service_haskovo@ecotherm.bg

www.ecotherm.bg